

SPACE TOWER | TANDEMBOX
antaro | Altura D, guardacuerpo | gris
aluminio (R9006) | CLIP top
BLUMOTION

 **blum**®

Detalles de aplicación

- Selección de configuración: Detallada
- Programa: TANDEMBOX antaro
- Color /superficie del sistema de extracción: gris aluminio (R9006)
- Tipo de cajón/guía: Módulo extraíble interior
- Tipo de construcción: Altura D, guardacuerpo
- ORGA-LINE: No
- Altura de perfil: M
- Elementos de inserción: Sin elemento de inserción
- Tipo de trasera: Trasera de madera
- Ancho interior del mueble: 600 mm
- Altura de cuerpo de mueble: 2400 mm
- Largo nominal: 500 mm
- Tecnología de movimiento: BLUMOTION
- Sistema de bisagras: CLIP top BLUMOTION
- Acabado: niquelado
- Fijación de la cazoleta: Atornillado
- Cantidad de bisagras: 4 Unidad
- Mecanismo de cierre: Con muelle
- Fijación de la base: Atornillado
- Base para atornillar: Para tornillos aglo
- Forma de la base: en cruz
- Distancia de la base: 0 mm
- Tipo del ajuste en altura: Exzenter
- Material de la base: Acero
- Funciones adicionales: Sin
- Tapas del brazo de la bisagra: Sí
- Impresión/estampado: Estampado
- Lado de tope: Izquierda

Lista detallada de artículos











SPACE TOWER | TANDEMBOX antaro | Altura D,
guardacuerpo | gris aluminio (R9006) | CLIP top
BLUMOTION

	Cantidad	Código	Ref. art.	Descripción	Color/superficie	Código EAN
	4	01181769	71B7550	CLIP top BLUMOTION Bisagra de ángulo abierto para entrada 0 155°, Tope angular, Caz.: p. atornillar	niquelado	9 009494 294576
	4	02364473	173H7100	CLIP Base, en cruz, 0 mm, Acero, Tornillos, AA: excéntrica	niquelado	9 002617 363210
	4	05533954	70.4503.BP	Tapa de bisagra, estampado (blum)	niquelado	9 009494 301298
	1	06861712	576.5001B	Guía cuerpo de mueble para TANDEMBOX BLUMOTION, 65 kg, LN=500 mm, dra+izq	cincado	9 009494 130737
	4	08548489	578.5001B	Guía cuerpo de mueble para TANDEMBOX BLUMOTION, 30 kg, LN=500 mm, dra+izq	cincado	9 009494 130935
	5	07907526	378M5002SA	Perfil TANDEMBOX, Altura M (83 mm), LN=500 mm, dra+izq, para TANDEMBOX intivo/antaro	R9006 blanco aluminio	9 009494 103403
	4	04722050	Z30D000S	TANDEMBOX Adaptadores para trasera de madera, Altura D (224 mm), izquierda	R9006 blanco aluminio	9 002617 551181
	4	04721830	Z30D000S	TANDEMBOX Adaptadores para trasera de madera, Altura D (224 mm), derecha	R9006 blanco aluminio	9 002617 551198
	1	02119830	Z30M000S.04	TANDEMBOX Adaptadores para trasera de madera, Altura M (96,5 mm), izquierda	R9006 blanco aluminio	9 002617 348996

Lista detallada de artículos

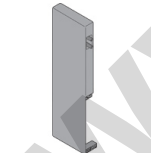
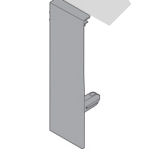

SPACE TOWER | TANDEMBOX antaro | Altura D,
guardacuerpo | gris aluminio (R9006) | CLIP top
BLUMOTION

Cantidad	Código	Ref. art.	Descripción	Color/superficie	Código EAN	
	1	02120170	Z30M000S.04	TANDEMBOX Adaptadores para trasera de madera, Altura M (96,5 mm), derecha	R9006 blanco aluminio	9 002617 349061
	4	04131800	ZRG.437RSFC	TANDEMBOX Guardacuerpo longitudinal (arriba), para Cacerolero interior, LN=500 mm, izquierda, para TANDEMBOX antaro	R9006 blanco aluminio	9 002617 884852
	4	04768140	ZRG.437RSFC	TANDEMBOX Guardacuerpo longitudinal (arriba), para Cacerolero interior, LN=500 mm, derecha, para TANDEMBOX antaro	R9006 blanco aluminio	9 002617 884906
	4	08473390	ZRG.1046Z	TANDEMBOX Separador transversal, para Cacerolero interior, hasta ANM=1200 mm, Largo=1046.3 mm, Para cortar a la medida, para TANDEMBOX intivo/antaro	R9006 blanco aluminio	9 002617 747881
	5	08479020	Z31L1036A	TANDEMBOX Pieza delantera, para Cajón interior y cacerolero interior con separador transversal, ANM=1200 mm, para cortar a la medida, para TANDEMBOX intivo/antaro	R9006 blanco aluminio	9 002617 747843
	1	05074773	ZIF.71M0	TANDEMBOX Fijación frontal, Altura M, para cajón interior, dra+izq, para TANDEMBOX antaro	gris claro	9 002617 875959
	4	08784016	ZIF.74D0	TANDEMBOX Fijación frontal, Altura D, para módulo extraíble interior con guardacuerpo individual, izquierda, para TANDEMBOX antaro	gris claro	9 002617 757132
	4	08784186	ZIF.74D0	TANDEMBOX Fijación frontal, Altura D, para módulo extraíble interior con guardacuerpo individual, derecha, para TANDEMBOX antaro	gris claro	9 002617 757163
	4	04412881	Z31A0008	TANDEMBOX/LEGRABOX Pieza de sujeción	Color natural	9 002617 531756

Lista de cortes



SPACE TOWER | TANDEMBOX antaro | Altura D,
guardacuerpo | gris aluminio (R9006) | CLIP top
BLUMOTION

Cantidad	Descripción	Largo de cota de acabado (mm)	Ancho de cota de acabado (mm)	Espesor de cota de acabado (mm)	Número de dibujo	Ref. componente
5	Fondo del cajón	476	525	16	O2M6-0094	 O2M6-0096 O2M6-009C O2M6-009I O2M6-009O O2M6-009U
1	Puerta	2.400	632	16	O2M6-00C6	 O2M6-00CA
1	Trasera de cajón	513	84	16	O2M6-009P	 O2M6-009R
4	Trasera de cajón	513	199	16	O2M6-0091	 O2M6-009L O2M6-009F O2M6-0099 O2M6-0093

Lista de cortes en m²



SPACE TOWER | TANDEMBOX antaro | Altura D,
guardacuerpo | gris aluminio (R9006) | CLIP top
BLUMOTION

Descripción	Espesor de cota de acabado (mm)	Medida de fabricación de las superficies (m ²)
Puerta	16	1,52
Trasera de cajón, Fondo del cajón	16	1,7

www.mengual.com

Información de planificación



SPACE TOWER | TANDEMBOX antaro | Altura D,
guardacuerpo | gris aluminio (R9006) | CLIP top
BLUMOTION

Espacio requerido

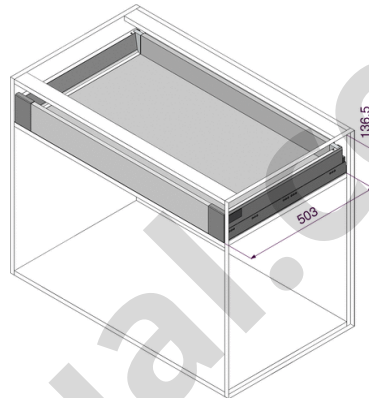
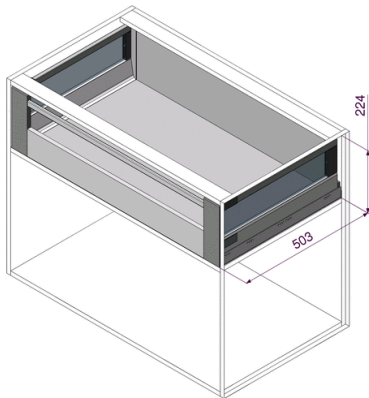

Módulo extraíble interior

Cajón interior

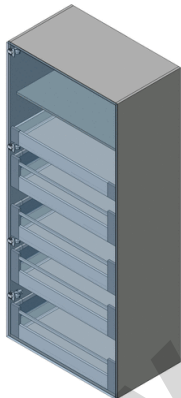

SPACE TOWER

Espacio ocupado

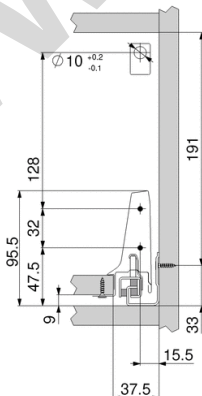

Módulo extraíble interior

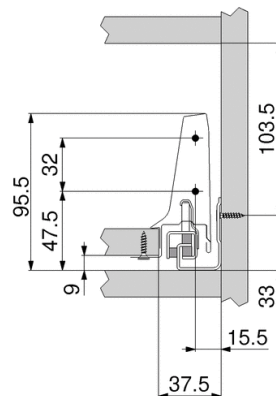

Cajón interior

Información de planificación



SPACE TOWER | TANDEMBOX antaro | Altura D, guardacuerpo | gris aluminio (R9006) | CLIP top BLUMOTION

Posicionamiento recomendado en el cuerpo

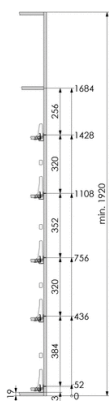

Cotas de taladrado recomendadas para el frente

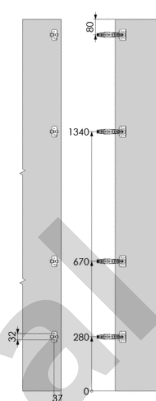

Cotas de montaje trasera

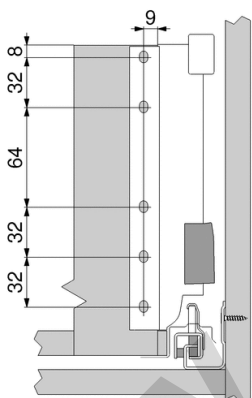

Módulo extraíble interior

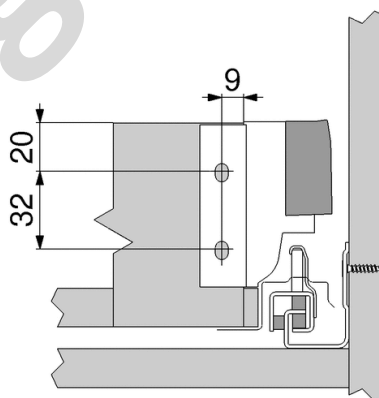

Cajón interior

Posición de atornillado de las guías de cuerpo de mueble

TANDEMBOX 559.5001B

A: 4mm x15mm B: 661.xxxHG C: 609.xxx D: 662.xxxHG

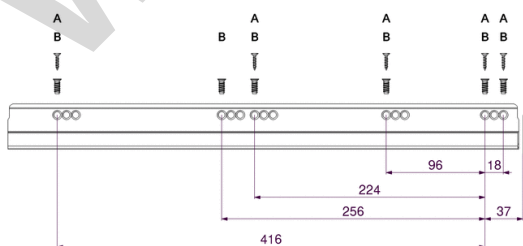

Cacerolero interior inferior

TANDEMBOX 559.5001B

A: 4mm x15mm B: 661.xxxHG C: 609.xxx D: 662.xxxHG

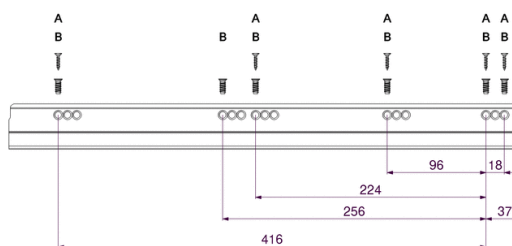

Caceroleros interiores 2 a 4



TANDEMBOX 559.5001B

A: 4mm x15mm B: 661.xxxHG C: 609.xxx D: 662.xxxHG

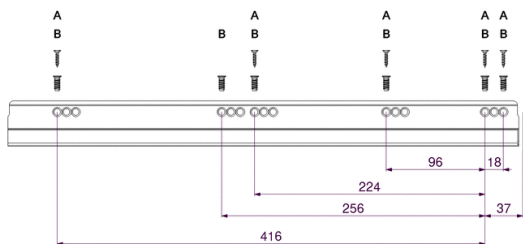

Cajón interior

Cotas de corte tableros aglo de 16 mm

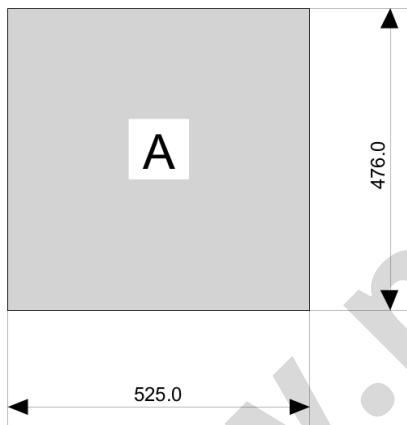

Módulo extraíble interior, [A] = Fondo

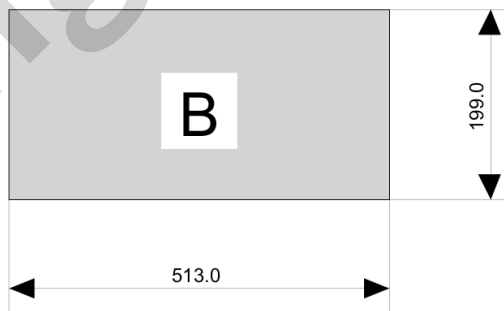

Módulo extraíble interior, [B] = Trasera

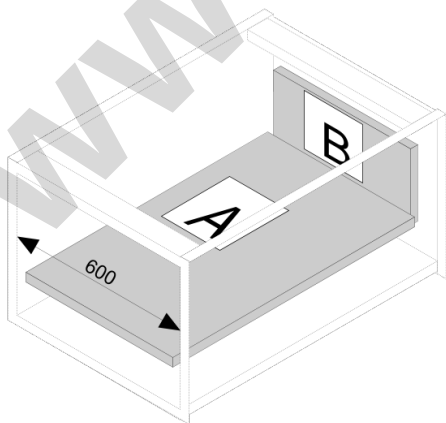

Módulo extraíble interior, [A] = Fondo, [B] = Trasera

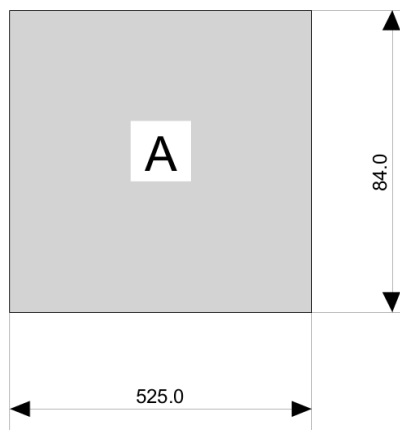

Información de planificación



SPACE TOWER | TANDEMBOX antaro | Altura D, guardacuerpo | gris aluminio (R9006) | CLIP top BLUMOTION

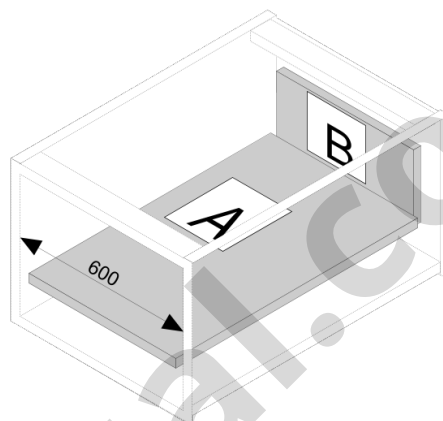
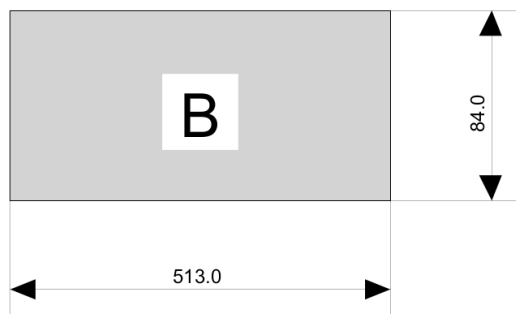

Pieza delantera

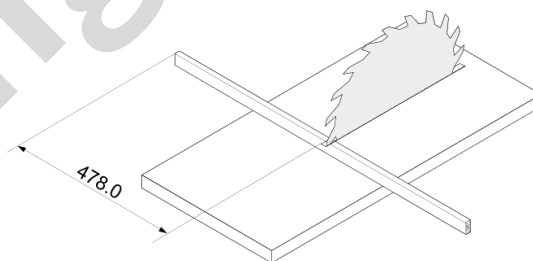
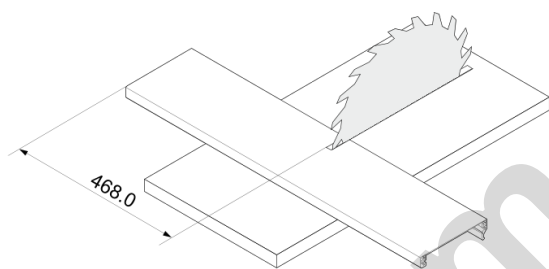

Cotas de corte para guardacuerpo rectangular

Tope angular

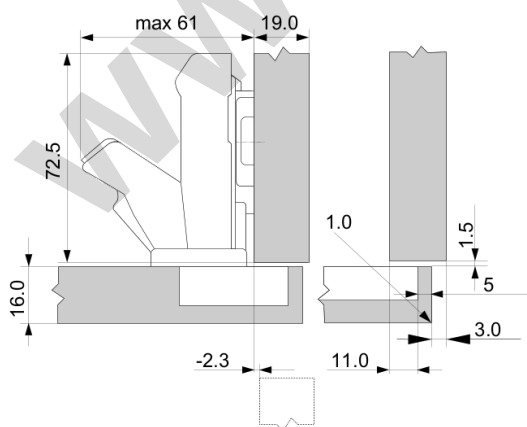

Fijación de la cazoleta

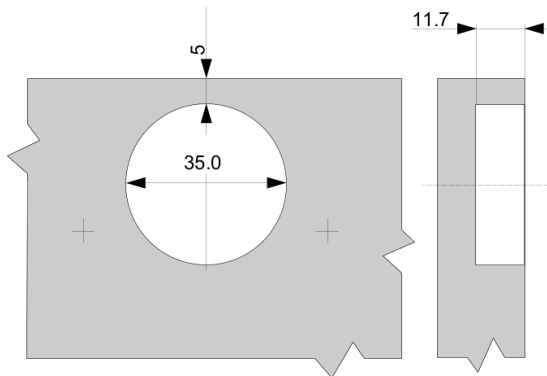

Cotas de la cazoleta

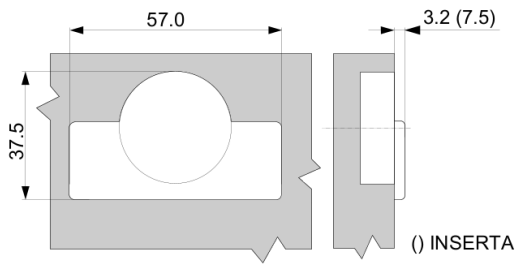

Bases





Condiciones de uso

Los contenidos y servicios de este configurador han sido elaborados con el mayor de los esmeros y se actualizarán de manera continua conforme al desarrollo permanente de nuestros productos para asegurar la exactitud de la información y de las descripciones. No obstante, la empresa Julius Blum GmbH no se hace responsable por la actualidad, perfección, exactitud, precisión, integridad o discrepancia de las informaciones y servicios contenidos en esta página Web. Las indicaciones y recomendaciones del configurador establecidas en esta página Web son de carácter no vinculante. Se excluye fundamentalmente cualquier exigencia de responsabilidad contra la empresa Julius Blum GmbH relacionada con cualquier daño que pudiera producirse a causa de recomendaciones del configurador o del uso o no uso de los contenidos y servicios ofrecidos en el mismo, así como por el uso de informaciones incorrectas o incompletas. Por lo tanto, le recomendamos que en caso de dudas, de eventuales preguntas o si desea obtener información adicional antes de utilizar una de las soluciones propuestas por el configurador, consulte antes de realizar su pedido a uno de nuestros empleados (info@blum.com), a un distribuidor de Blum o a expertos especializados en nuestros productos acerca de las especificaciones del producto de modo de evitar equivocaciones. Se excluye expresamente cualquier modificación en cuanto a variantes de modelos, construcciones o datos erróneos.

www.mengual.com

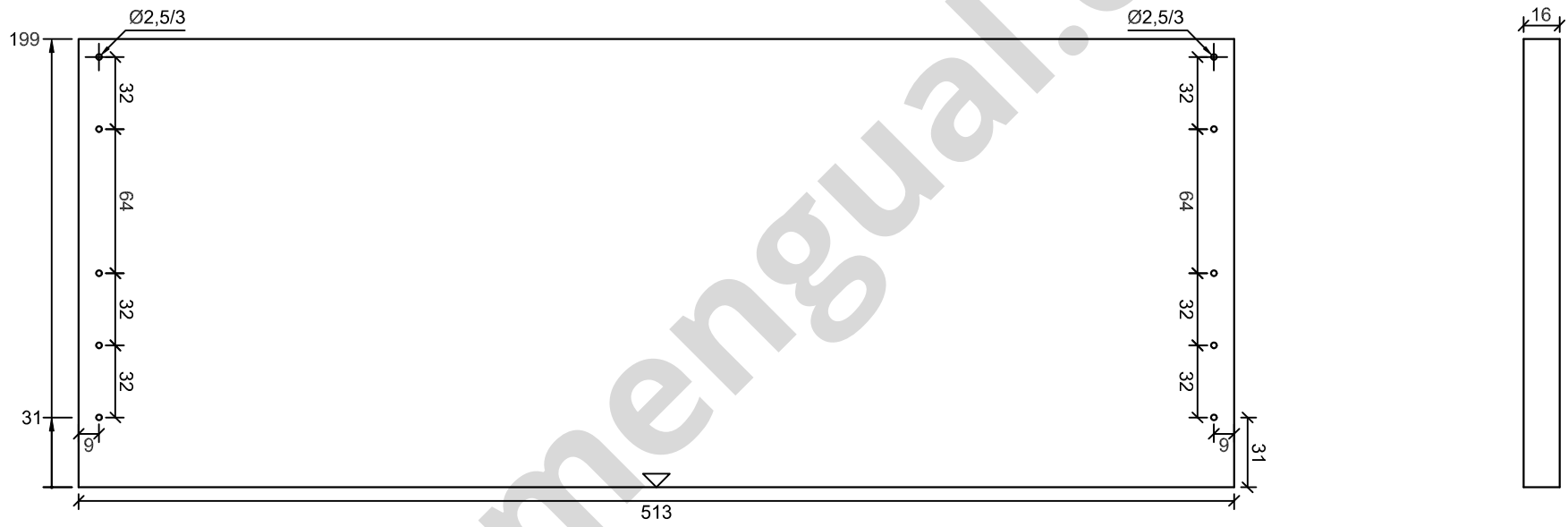

					Hoja	Leyenda	Fecha
					1/4	▼ Cuerpo delante	2020-12-20
Proyecto	Cuerpo	Número de dibujo	Cantidad de piezas	Descripción	Creador	▽ Cuerpo abajo	
		O2M6-0091	4	Trasera de cajón	Marc Mengual		

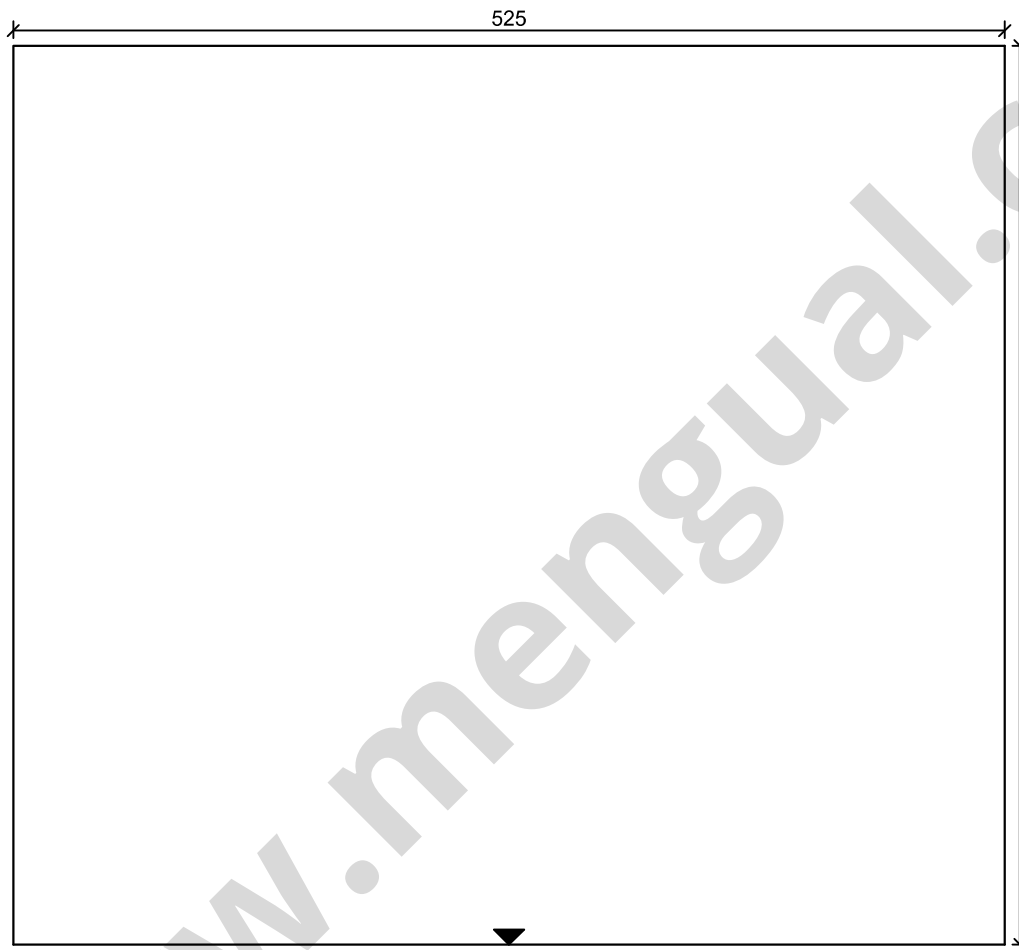

					Hoja	Leyenda	Fecha
					2/4	▼ Cuerpo delante	2020-12-20
Proyecto	Cuerpo	Número de dibujo	Cantidad de piezas	Descripción	creador	▼ Cuerpo abajo	
		O2M6-0094	5	Fondo del cajón	Marc Mengual		

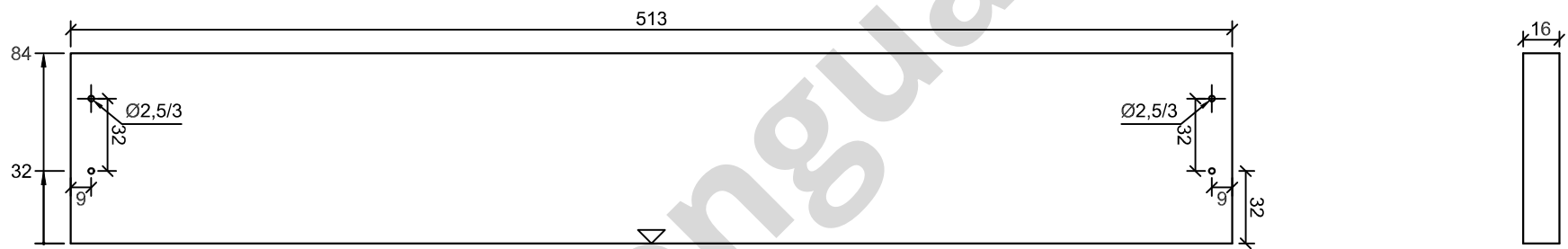

					Hoja	Leyenda	Fecha
					3/4	▼ Cuerpo delante	2020-12-20
Proyecto	Cuerpo	Número de dibujo	Cantidad de piezas	Descripción	creador	▼ Cuerpo abajo	
		O2M6-009P	1	Trasera de cajón	Marc Mengual		

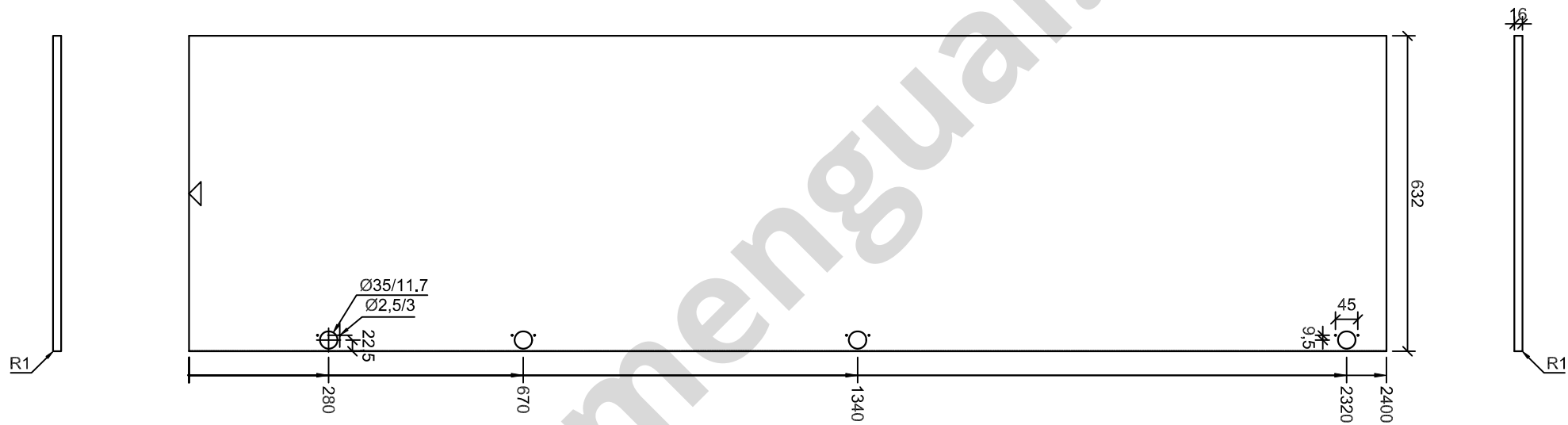

					Hoja	Leyenda	Fecha
					4/4	▼ Cuerpo delante	2020-12-20
Proyecto	Cuerpo	Número de dibujo	Cantidad de piezas	Descripción	creador	▼ Cuerpo abajo	
		O2M6-00C6	1	Puerta	Marc Mengual		